



WWW.BARGARAN.IR

تبریز، خیابان فردوسی، کوچه مشکات

۰۴۱۳۵۵۳۶۴۳۷ - ۰۹۱۴۳۱۶۱۱۶۲

WWW.BARGARAN.IR

WWW.banksinikabl.com

پروفیل ۴۱۱۴

وزن (kg)	طول (m)	ضخامت (mm)	کد
1.025	1	1.5	PG-421-1.5
1.365	1	2	PG-421-2

پروفیل ۴۱۱۴

وزن (kg)	طول (m)	ضخامت (mm)	کد
1.486	1	1.5	PG-441-1.5
1.95	1	2	PG-441-2
2.385	1	2.5	PG-441-2.5

پروفیل ۴۱۱۴

وزن (kg)	طول (m)	ضخامت (mm)	کد
2.05	1	1.5	PG-442-1.5
2.73	1	2	PG-442-2

پروفیل ۴۱۱۴

وزن (kg)	طول (m)	ضخامت (mm)	کد
2.92	1	1.5	PG-482-1.5
3.897	1	2	PG-482-2
4.876	1	2.5	PG-482-2.5

پروفیل ۳-۳

وزن (kg)	طول (m)	ضخامت (mm)	کد
0.62	1	1	PG-320-1

پروفیل ۳-۳

وزن (kg)	طول (m)	ضخامت (mm)	کد
0.74	1	1	PG-330-1
0.925	1	1.5	PG-330-1.5

WWW.BARGARAN.IR

WWW.banksinikabl.com

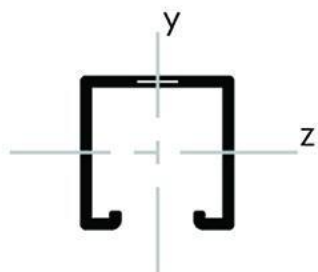

$t=2\text{mm}$

$L=1000\text{mm}$

محاسبه نیروی "F" در این جدول، برای بارگذاری در راستای محور "y"

صورت گرفته است.

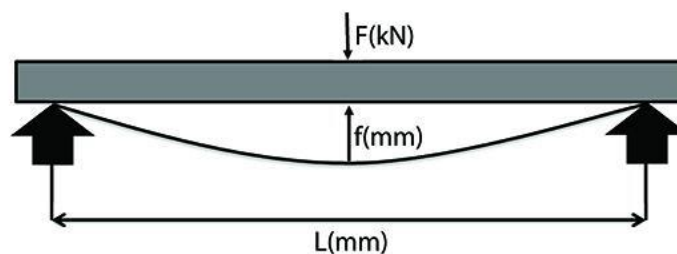

	PG421	PG441	PG442	PG482
سطح مقطع پروفیل A (cm ²)	1.76	2.56	3.53	5.13
مژول برش Wz (cm ³)	0.92	2.65	2.67	7.83
مژول برش Wy (cm ³)	2.27	3.75	4.53	7.50
ممان اینرسی در راستای Iz (cm ⁴)	1.00	5.48	5.60	32.11
ممان اینرسی در راستای Iy (cm ⁴)	4.64	7.69	9.29	15.38
شعاع پیچش rz (cm)	0.75	1.46	1.26	2.50
شعاع پیچش ry (cm)	1.62	1.73	1.62	1.73
حداکثر بار طراحی (kN)	0.55	2.5	2.54	7.63
خیز تیر (mm)	4.17	3.45	3.4	1.74

مثال :

F: 5.3 kN

L: 1000 mm

بارگذاری باید در وسط پروفیل ختشی شود.
ستون جدول با بارگذاری $F \geq 5.3$ kN اختصاص دهید.
پروفیل مناسب PG482 است.

	PG421	PG441	PG442	PG482
شعاع پیچش ry (cm)	1.62	1.73	1.62	1.73
حداکثر بار طراحی (kN)	0.55	2.5	2.54	7.63
خیز تیر (kN)	4.17	3.45	3.4	1.74

اتصالات پروفیل G پایه پروفیل G

CHANNEL BASE, G PROFILE

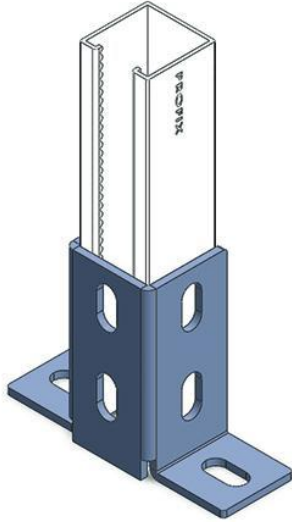

PCC-401

ویژگی ها

- مستحکم و با نصب آسان و بدون جوشکاری
- مطابق با استاندارد DIN 10 025
- روکش گالوانیزه گرم و سرد DIN 50 961
- ضخامت ۴ میلیمتر
- متصل کننده تمامی پروفیل ها به پایه ها با هر متریکال



PCC-402

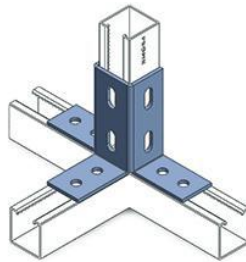

PCC-403

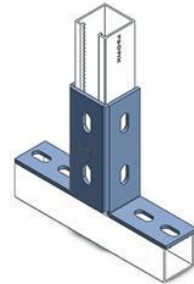

PCC-404



PCC-405



PCC-406

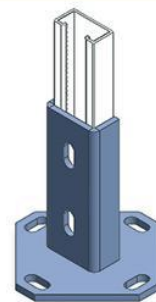

PCC-407

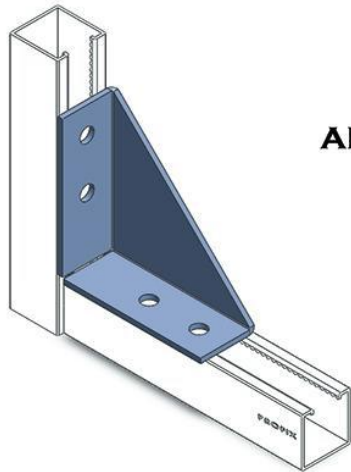

اتصالات پروفیل G نیشی و لچی ANGLE BRACKETS , G PROFILE

ویژگی ها

- مستحکم و با نصب آسان و بدون جوشکاری
- مطابق با استاندارد DIN 10 025
- روکش گالوانیزه گرم و سرد
- ضخامت ۴ میلیمتر
- صرفه جویی در زمان

PAC-401

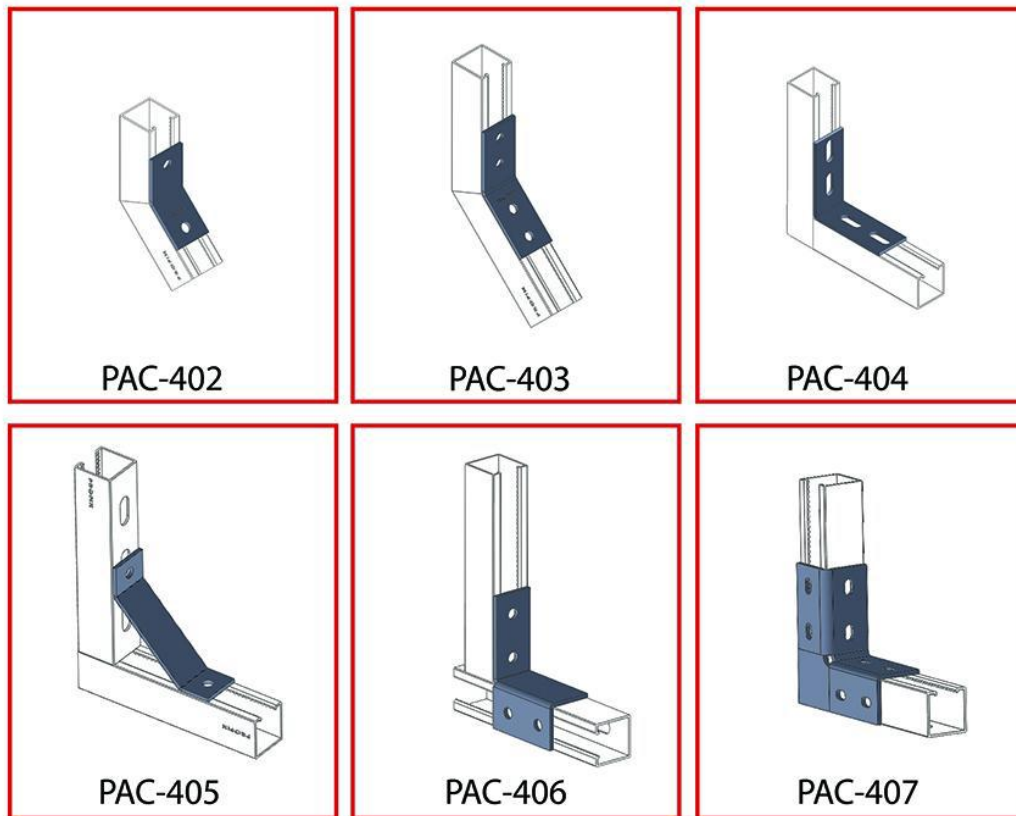



اتصالات پروفیل G قطعات اتصال

CONNECTOR , G PROFILE

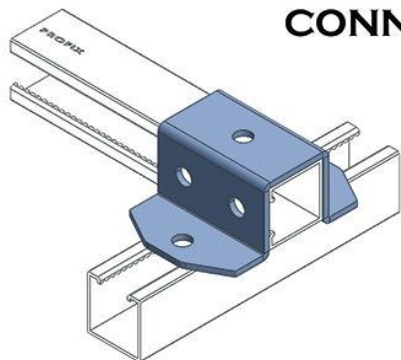

ویژگی ها

- طراحی ارگونومی با نصب آسان
- بدون نیاز به جوشکاری
- طراحی مستحکم در سه جهت
- طراحی هوشمند قطعات جهت استفاده در کاربردهای مختلف

PAC-408

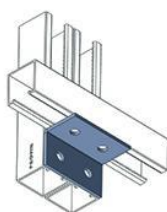

PAC-409



PAC-410

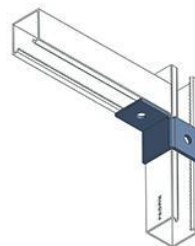

PAC-411

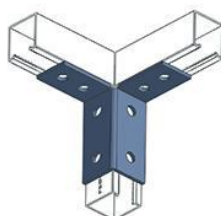

PAC-412



PAC-413



PAC-414





اتصالات پروفیل G قطعات اتصال

CONNECTOR , G PROFILE

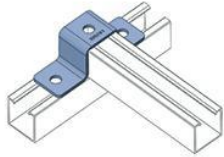

PAC-415

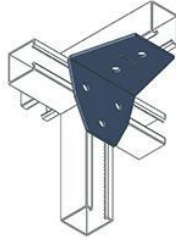

PAC-416

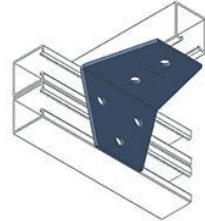

PAC-417

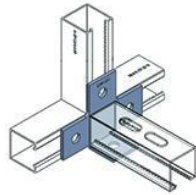

PAC-418

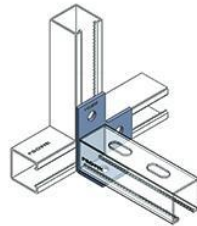

PAC-419

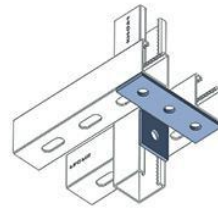

PAC-420

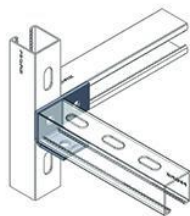

PAC-421

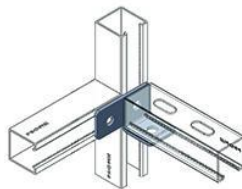

PAC-422

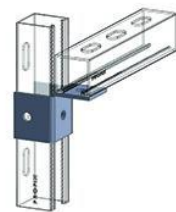

PAC-423



اتصالات پروفیل G اتصال لولایی

PIVOT BASE , G PROFILE

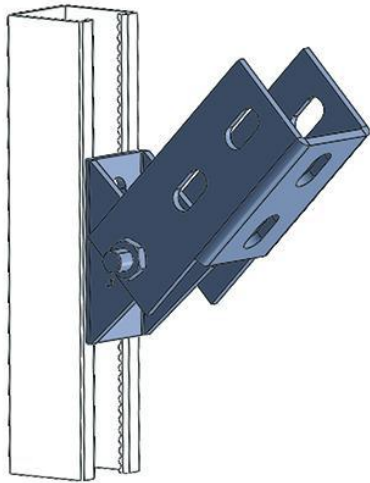

ویژگی ها

- متصل کننده تمامی قطعات با زوایای مختلف با قابلیت انعطاف تا ۱۸۰ درجه
- قابل اتصال به صورت مستقیم روی اسکلت ساختمان و پروفیل ، مناسب برای بریس گیری
- دسترسی آسان و تنظیم ارتفاع برای انواع راد



PPC-401

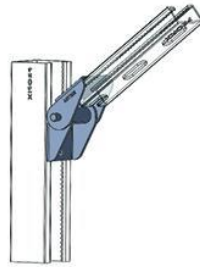

PPC-402

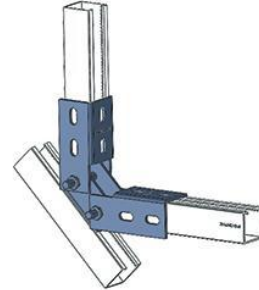

PPC-403

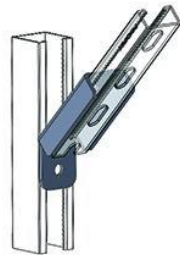

PPC-404

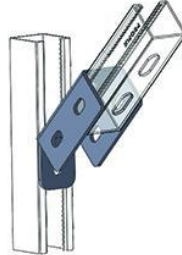

PPC-405

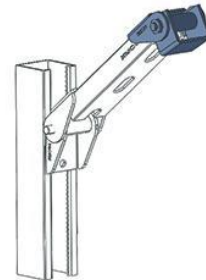

PPC-406



اتصالات پروفیل G اتصالات سقفی

CEILING BASE , G PROFILES

ویژگی ها

- مستحکم و با نصب آسان و بدون جوشکاری
- مطابق با استاندارد DIN 10 025
- روکش گالوانیزه گرم و سرد
- ضخامت ۴ میلیمتر
- طراحی برای سقف ، کف ، دیوار



PPC-407



PPC-408



PPC-409



PPC-410



PPC-411



PPC-412

C - Profiles

پروفیل های C

پروفیل ۳۰۱۵

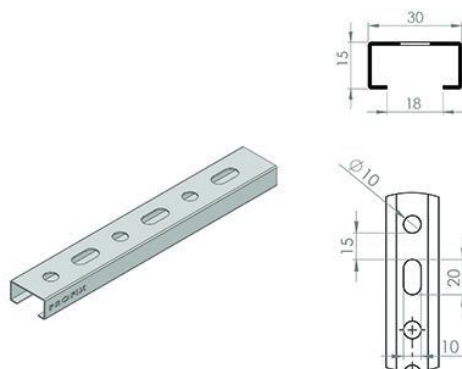

وزن (kg)	طول (m)	ضخامت (mm)	کد
0.455	1	1	PC-315-1
0.560	1	1.25	PC-315-1.25
0.660	1	1.5	PC-315-1.5

پروفیل ۳۵۲۱

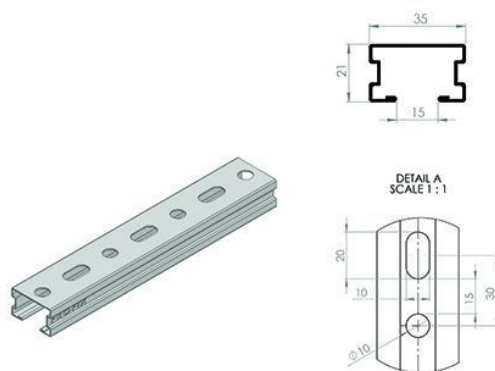

وزن (kg)	طول (m)	ضخامت (mm)	کد
0.760	1	1	PC-321-1
0.950	1	1.25	PC-321-1.25

پروفیل ۳۵۳۵

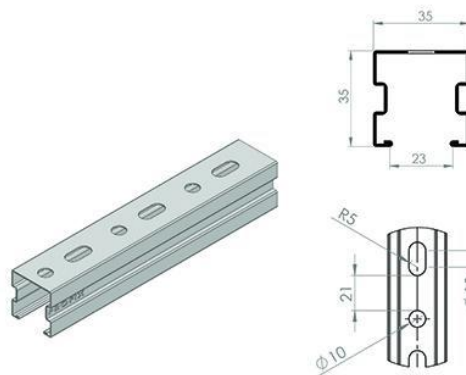

وزن (kg)	طول (m)	ضخامت (mm)	کد
0.900	1	1	PC-335-1.25
1.350	1	1.5	PC-335-1.5
1.770	1	2	PC-335-2



اتصالات پروفیل C پایه پروفیل

CHANNEL BASE, C PROFILES

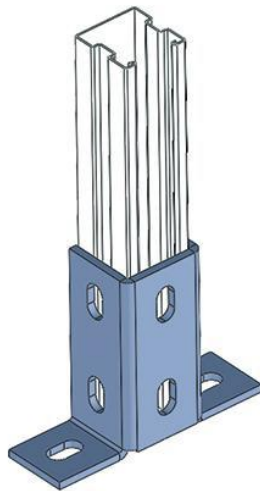

PCC-301

ویژگی ها

- مستحکم و با نصب آسان و بدون جوشکاری
- مطابق با استاندارد DIN 10 025
- روکش گالوانیزه گرم و سرد DIN 50 961
- ضخامت ۴ میلیمتر
- متصل کننده تمامی پروفیل ها به پایه ها با هر متریا



PCC-301



PCC-302



PCC-303

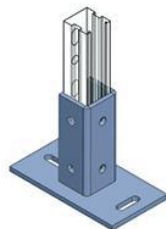

PCC-304

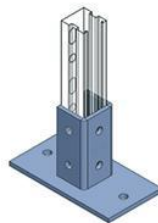

PCC-305



PCC-306

ایزیفیکس

ایزیفیکس U

ایزیفیکس U یک ناودانی با طراحی خاص مهندسی است و برای موقعیت های مختلف کاربرد دارد. این مجموعه را می توان به روش های مختلف و حتی در ترکیب با روش های فعلی نصب کرد. ایزیفیکس U را می توان به سادگی به صورت کنسول از دیوار یا با استفاده از پیچ های تمام رزوه به صورت آویز از سقف قرار داده و یا به یکدیگر متصل کرد. وجود این محصول در سیستم های تهویه مطبوع ، تاسیسات برقی و در بخش عملیات ساختمانی ضرورت دارد. از عملکرد ایزیفیکس در تمام ساختمان های مسکونی، صنعتی، اداری و مذهبی و ... که نیاز به ساپورت در بخش تاسیسات دارند، استفاده می شود.

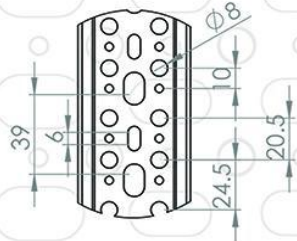
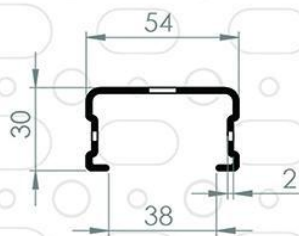
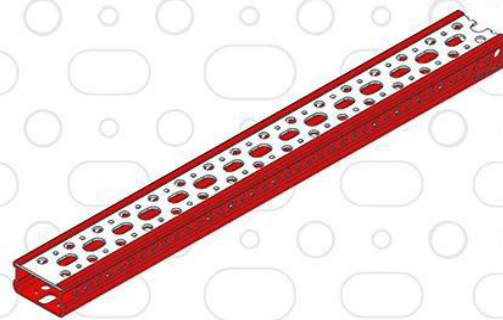

کد	ضخامت (mm)	طول (m)	وزن (kg)
PX-530-U	2	1	1.729

ایزیفیکس تخت

یکی از انواع پروفیل های این مجموعه ، ایزیفیکس تخت می باشد این ایزیفیکس را می توان به هر شکلی که میخواهید خم نمایید .

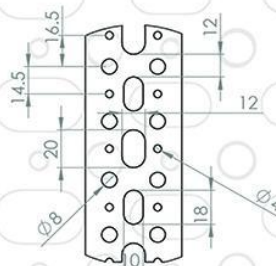
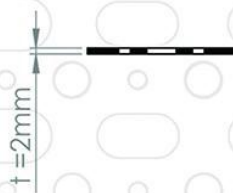
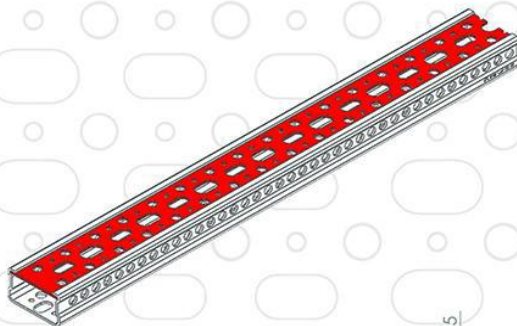

کد	ضخامت (mm)	طول (m)	وزن (kg)
PX-530-F	2	1	0.718



WWW.BARGARAN.IR

WWW.banksinikabl.com



براکت
BRACKETS

- از جنس فولاد و پوشش گالوانیزه
- قابل استفاده در سقف، دیوارها و کف ها به صورت مستقل یا همراه با پروفیل های پیش ساخته مدولار
- در انواع جوشی ، صفحه فولادی بر روی پروفیل با جوش از نوع قوس الکتریکی یا CO2 جوش داده شده است
- طراحی اسلات ها بصورت عمود بر هم
- طراحی اسلات و حفره ها با نهایت انعطاف پذیری

دستک یکپارچه

سایز 41	سایز 35	ضخامت	طول	نوع براکت
PBE-411	PBE-351	2.5 mm	10 cm	یکپارچه
PBE-412	PBE-352		20 cm	
PBE-413	PBE-353		30 cm	
PBE-414	PBE-354		40 cm	
PBE-415	PBE-355		50 cm	
PBE-416	PBE-356		60 cm	
PBE-417	PBE-357		70 cm	

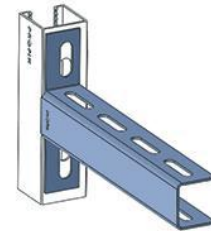

دستک جوشی

سایز 41	سایز 35	ضخامت	طول	نوع براکت
PBW-411	PBW-311	2.5 mm	10 cm	جوشی
PBW-412	PBW-312		20 cm	
PBW-413	PBW-313		30 cm	
PBW-414	PBW-314		40 cm	
PBW-415	PBW-315		50 cm	
PBW-416	PBW-316		60 cm	
PBW-417	PBW-317		70 cm	

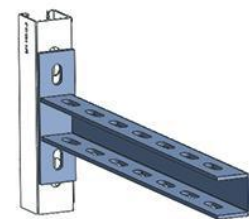



ساپورت براکت دیواری:

کد محصول	ضخامت	طول	نوع ساپورت براکت
PWW-411	2.5 mm	10 cm	دیواری
PWW-412		20 cm	
PWW-413		30 cm	
PWW-414		40 cm	
PWW-415		50 cm	
PWW-416		60 cm	
PWW-417		70 cm	

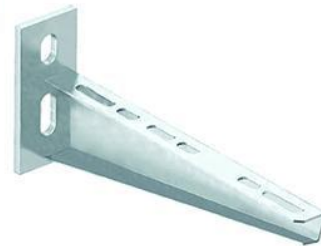

ساپورت براکت پایه کوتاه:

سایز 41	سایز 35	ضخامت	طول	نوع ساپورت براکت
PSW-411	PSW-311	2.5 mm	10 cm	پایه کوتاه
PSW-412	PSW-312		20 cm	
PSW-413	PSW-313		30 cm	
PSW-414	PSW-314		40 cm	
PSW-415	PSW-315		50 cm	
PSW-416	PSW-316		60 cm	
PSW-417	PSW-317		70 cm	

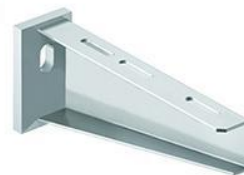

ساپورت براکت پایه بلند:

سایز 41	سایز 35	ضخامت	طول	نوع ساپورت براکت
PLW-411	PLW-311	2.5 mm	10 cm	ساپورت پایه بلند
PLW-412	PLW-312		20 cm	
PLW-413	PLW-313		30 cm	
PLW-414	PLW-314		40 cm	
PLW-415	PLW-315		50 cm	
PLW-416	PLW-316		60 cm	
PLW-417	PLW-317		70 cm	



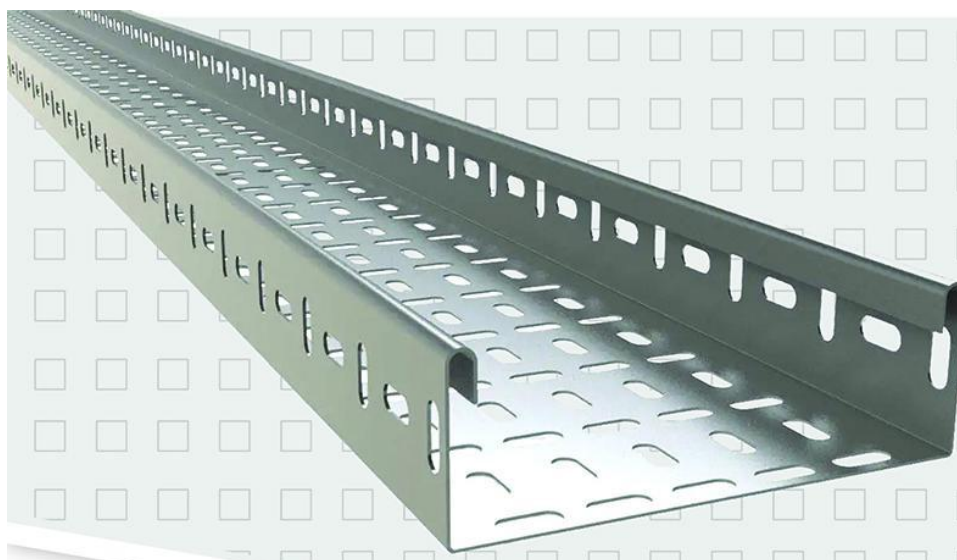

سینی کابل cable tray

سینی کابل خم 6	سینی کابل خم 4	نام محصول ابعاد
PCT-605	PCT-405	سایز 5 CM
PCT-610	PCT-410	سایز 10 CM
PCT-620	PCT-420	سایز 20 CM
PCT-630	PCT-430	سایز 30 CM
PCT-640	PCT-440	سایز 40 CM
PCT-650	PCT-450	سایز 50 CM
PCT-660	PCT-460	سایز 60 CM
PCT-670	PCT-470	سایز 70 CM



- در دو نوع 4 و 6 خم
- آبکاری گرم و سرد طبق استاندارد های جهانی
- تلفیقی از پانچ های لوبیایی و گرد
- کاملا سازگار با دستک و براکت های استاندارد
- بیشترین استحکام و تحمل بار
- سازگار با شرایط آب و هوایی مختلف

زانوی 90 درجه خم 6	زانوی 90 درجه خم 4	نام محصول ابعاد
PST-605	PST-405	سایز 5 CM
PST-610	PST-410	سایز 10 CM
PST-620	PST-420	سایز 20 CM
PST-630	PST-430	سایز 30 CM
PST-640	PST-440	سایز 40 CM
PST-650	PST-450	سایز 50 CM
PST-660	PST-460	سایز 60 CM
PST-670	PST-470	سایز 70 CM

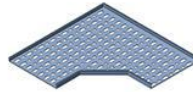

زانوی 45 درجه خم 6	زانوی 45 درجه خم 4	نام محصول ابعاد
PAT-605	PAT-405	سایز 5 CM
PAT-610	PAT-410	سایز 10 CM
PAT-620	PAT-420	سایز 20 CM
PAT-630	PAT-430	سایز 30 CM
PAT-640	PAT-440	سایز 40 CM
PAT-650	PAT-450	سایز 50 CM
PAT-660	PAT-460	سایز 60 CM
PAT-670	PAT-470	سایز 70 CM

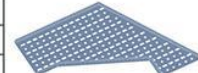

سه راه تبدیل خم 6	سه راه تبدیل خم 4	نام محصول ابعاد
PTS-605	PTS-405	سایز 5 CM
PTS-610	PTS-410	سایز 10 CM
PTS-620	PTS-420	سایز 20 CM
PTS-630	PTS-430	سایز 30 CM
PTS-640	PTS-440	سایز 40 CM
PTS-650	PTS-450	سایز 50 CM
PTS-660	PTS-460	سایز 60 CM
PTS-670	PTS-470	سایز 70 CM



سه راهی خم 6	سه راهی خم 4	نام محصول ابعاد
PTT-605	PTT-405	سایز 5 CM
PTT-610	PTT-410	سایز 10 CM
PTT-620	PTT-420	سایز 20 CM
PTT-630	PTT-430	سایز 30 CM
PTT-640	PTT-440	سایز 40 CM
PTT-650	PTT-450	سایز 50 CM
PTT-660	PTT-460	سایز 60 CM
PTT-670	PTT-470	سایز 70 CM

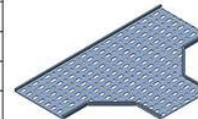



- In two types of 4 and 6 bends
- Hot and cold plating according to international standards
- A combination of bean and round punches
- Fully compatible with standard support brackets
- Maximum strength and load bearing
- Compatible with different weather conditions

چهار راه 6 خم	چهار راه 4 خم	نام محصول ابعاد
PIT-605	PIT-405	سایز 5 CM
PIT-610	PIT-410	سایز 10 CM
PIT-620	PIT-420	سایز 20 CM
PIT-630	PIT-430	سایز 30 CM
PIT-640	PIT-440	سایز 40 CM
PIT-650	PIT-450	سایز 50 CM
PIT-660	PIT-460	سایز 60 CM
PIT-670	PIT-470	سایز 70 CM

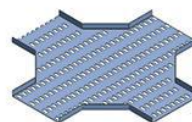

یل دو طرفه 6 خم	تبدیل دو طرفه 4 خم	نام محصول ابعاد
PBT-605	PBT-405	سایز 5 CM
PBT-610	PBT-410	سایز 10 CM
PBT-620	PBT-420	سایز 20 CM
PBT-630	PBT-430	سایز 30 CM
PBT-640	PBT-440	سایز 40 CM
PBT-650	PBT-450	سایز 50 CM
PBT-660	PBT-460	سایز 60 CM
PBT-670	PBT-470	سایز 70 CM

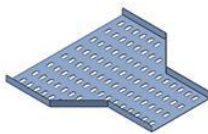

تبدیل یکطرفه 6 خم	تبدیل یکطرفه 4 خم	نام محصول ابعاد
POT-605	POT-405	سایز 5 CM
POT-610	POT-410	سایز 10 CM
POT-620	POT-420	سایز 20 CM
POT-630	POT-430	سایز 30 CM
POT-640	POT-440	سایز 40 CM
POT-650	POT-450	سایز 50 CM
POT-660	POT-460	سایز 60 CM
POT-670	POT-470	سایز 70 CM

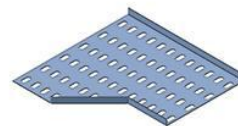

نردبان کابل 6 خم	نردبان کابل 4 خم	نام محصول ابعاد
PLT-605	PLT-405	سایز 5 CM
PLT-610	PLT-410	سایز 10 CM
PLT-620	PLT-420	سایز 20 CM
PLT-630	PLT-430	سایز 30 CM
PLT-640	PLT-440	سایز 40 CM
PLT-650	PLT-450	سایز 50 CM
PLT-660	PLT-460	سایز 60 CM
PLT-670	PLT-470	سایز 70 CM



رابط 6 خم	رابط 4 خم	نام محصول ابعاد
PNT-605	PNT-405	سایز 5 CM
PNT-610	PNT-410	سایز 10 CM
PNT-620	PNT-420	سایز 20 CM
PNT-630	PNT-430	سایز 30 CM
PNT-640	PNT-440	سایز 40 CM
PNT-650	PNT-450	سایز 50 CM
PNT-660	PNT-460	سایز 60 CM
PNT-670	PNT-470	سایز 70 CM

